



**1C.71**

**CRONOTERMOSTATO SETTIMANALE DA PARETE TOUCH SCREEN**

**CARATTERISTICHE TECNICHE**

- Alimentazione: **2 Batterie Alcaline 1.5 V AAA**
- Regolazione temperatura INVERNO: (+5...+37)°C
- Regolazione temperatura ESTATE: (+5...+37)°C
- Regolazione temperatura ANTIGELO: (+2...+8)°C
- Differenziale termico ΔT: (0.1...0.9)°C
- Calibrazione: **SI**
- Risoluzione: **0.1°C**
- Tolleranza: **+/-0.5°C**
- Display: **Touch screen**
- Ora legale: **Aggiornamento automatico selezionabile**
- Blocco Cronotermostato: **SI, con codice PIN**
- Uscita: **Relè in scambio da 5 A 250 V AC (contatto libero da potenziale)**
- Montaggio: **Parete**
- Grado di protezione: **IP20**

**SCHEMA DI COLLEGAMENTO**

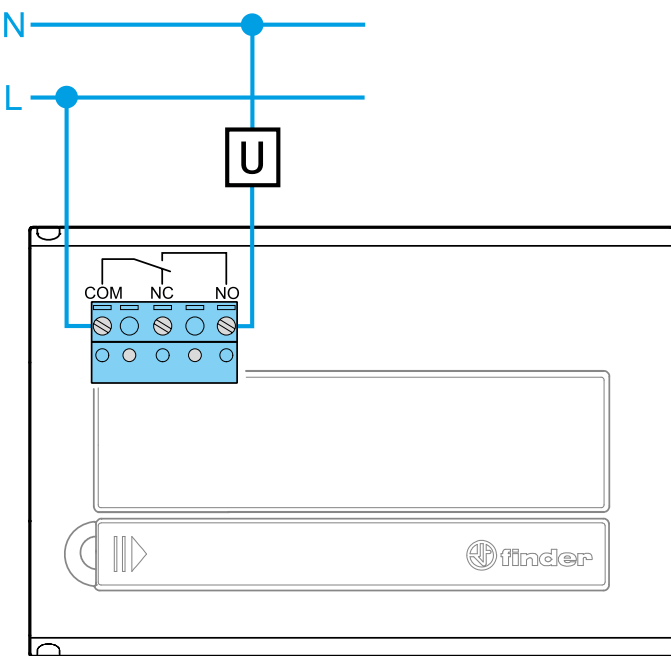

**INSTALLAZIONE**

**PRESCRIZIONI DI SICUREZZA**

L'installazione ed il montaggio delle apparecchiature elettriche deve essere eseguito da personale esperto.

Prima di collegare il cronotermostato accertarsi che il carico (pompe, valvole, caldaia, ecc...) non sia sotto tensione e che rientri nei valori indicati del contatto.

**POSIZIONAMENTO**

Installare il cronotermostato lontano da fonti di calore (caloriferi, raggi solari, cucine) e da porte/ finestre, a circa 1.5 mt dal pavimento.

**PULIZIA**

Per la pulizia impiegare esclusivamente un panno umido.

**ATTENZIONE**

Nel fissaggio, prestare attenzione a non serrare troppo le viti per non snervare la base.

Questo potrebbe compromettere la funzionalità del dispositivo touch screen.

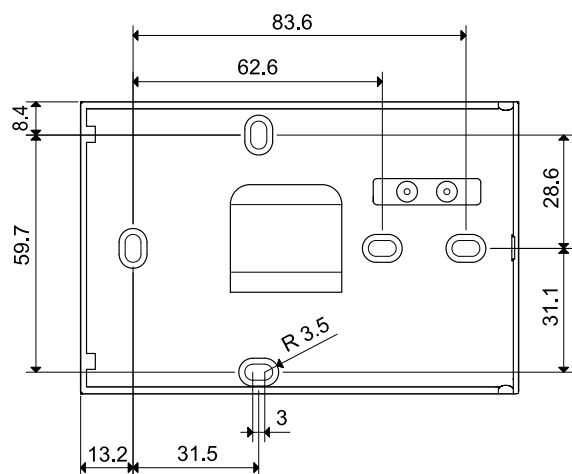
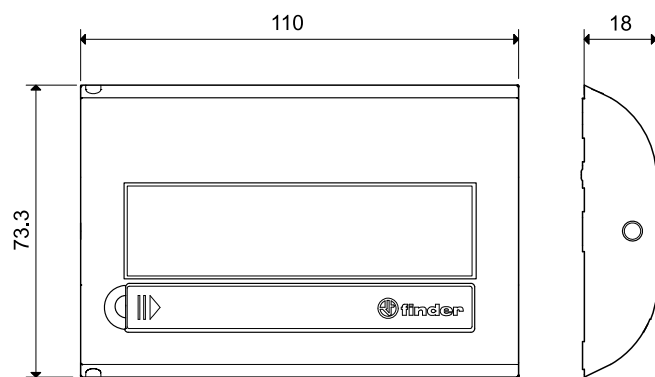

**BATTERIA**

Inserire le batterie nell'apposito vano, rispettando le polarità indicate.



**ATTENZIONE**

- L'errato posizionamento delle batterie (inversione di polarità) può danneggiare il cronotermostato
  - Se la carica delle batterie scende al di sotto del livello minimo, il cronotermostato si posiziona nello stato OFF ed il relè sgancia
  - Nel caso in cui il cronotermostato rimanga inutilizzato per lunghi periodi, si consiglia di rimuovere le batterie
- Il cronotermostato fornisce 3 diverse segnalazioni batteria:



- Con l'icona batteria **ACCESA FISSA**, il funzionamento del cronotermostato sarà presto compromesso
- Con l'icona batteria **LAMPEGGIANTE** il cronotermostato necessita di un'imminente sostituzione delle batterie
- Con le scritte **bAtt** / **OFF** lampeggianti alternativamente, il cronotermostato si posiziona nello stato OFF ed il relè sgancia

**PRIMA ACCENSIONE**

Inserite le batterie, il display mostra per qualche secondo tutte le icone, la versione del software e richiede l'impostazione dell'ora e della data. Usare i tasti per modificare il valore ed per confermarlo. Successivamente verrà mostrata la schermata principale.

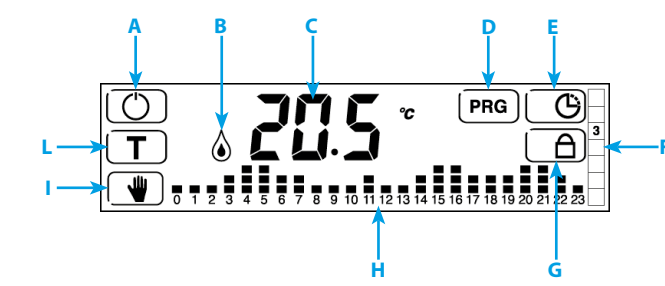

- A** Accensione/Spegnimento
- B** Icone attive
  - = condizionamento ON
  - = riscaldamento ON
- C** Visualizzazione della temperatura in gradi °C
- D** Tasto per entrare in programmazione
- E** Tasto per impostazione ora e data
- F** Giorno della settimana (indicato numericamente da 1 a 7)
- G** Tasto per bloccare/sbloccare il display o il cronotermostato
- H** Grafico ore/temperature (lampeggia la colonna corrispondente all'ora attuale)
- I** Tasto attivazione/disattivazione MANUALE
- L** Tasto impostazione livelli di temperatura

**NOTA**

Toccando il centro del display sarà possibile visualizzare l'ora.

**DESCRIZIONE TASTI**

- Accensione o spegnimento del cronotermostato
- Impostazione dei 3 livelli di temperatura
- Attiva la modalità MANUALE. Premuto per 3 sec. si programma la modalità MANUALE TEMPORIZZATO (funzione VACANZA)
- PRG** Accesso al menu di programmazione. Premuto per 3 secondi, attiva la funzione PARTY
- Premuto per 3 secondi, attiva o disattiva la funzione blocco display
- Impostazione ora e data
- Premuto per 3 secondi, si accede al menù avanzato
- Aumenta
- Diminuisce
- OK** Conferma
- Ritorna all'impostazione precedente. Premuto per 3 secondi, permette di uscire dalla funzione
- Ritorna all'impostazione precedente (nel menù avanzato) Premuto per 3 secondi, permette di uscire dal menù avanzato

**DESCRIZIONE SIMBOLI**

- Indica impostazione ORA e DATA o se sta visualizzando l'ora
- Riscaldamento ON (nella modalità INVERNO)
- Condizionamento ON (nella modalità ESTATE)
- Funzione ANTIGELO attiva
- Batterie scariche
- °C Unità di misura in gradi centigradi
- ΔT** Differenziale termico
- Blocco display o cronotermostato
- Grafico ore/temperature nelle 24 ore
- 1 2 3 4 5 6 7** Giorni della settimana
- 1 2 3 4 5 6 7** Giorni della settimana selezionati

**IMPOSTAZIONE ORA E DATA**

Per impostare ora e data premere il tasto . Si visualizzeranno, nel seguente ordine: **ORE/MINUTI/GIORNO/MESE/ANNO**. Le cifre che lampeggiano, possono essere modificate con i tasti o . Confermando con , si passerà alla schermata successiva. Per tornare indietro o per uscire dal menù, premere .

**ESEMPIO**

Premere il tasto . Lampeggiano le **ORE**. Inserire l'ora corretta attraverso i tasti o .



Premendo , si conferma l'ora inserita e si passa ad impostare, allo stesso modo, i **MINUTI**



Premere per confermare i minuti impostati. Procedere quindi ad impostare il **GIORNO**



Premendo si conferma il **GIORNO** e si procede ad impostare il **MESE**



Premendo si conferma il **MESE** e si procede ad impostare le ultime due cifre dell'**ANNO**

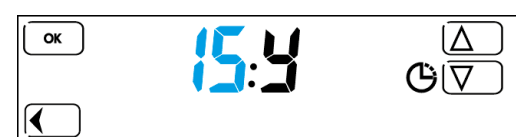

Confermando con usciamo dal menù di impostazione ORA/DATA. Il display mostrerà la schermata principale.



**NOTE**

- Selezionando il giorno, il numero della settimana si imposterà automaticamente in base al calendario
- Premendo il tasto è possibile tornare al passo precedente
- Premendo il tasto per più di 3 sec, si tornerà alla schermata principale, salvando tutti i valori confermati fino a quel punto con il tasto .

**IMPOSTAZIONE MANUALE**

Dalla schermata principale premere il tasto . Verrà visualizzata la temperatura manuale precedentemente impostata.

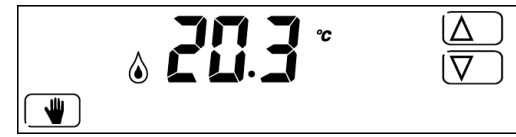

Per modificarla, usare i tasti per aumentare o per diminuire il valore. Per uscire da questa modalità premere il tasto .

**NOTA**

Se non si tocca il display per 3 secondi, verrà mostrata la temperatura misurata.

**BLOCCO DISPLAY**

Questa funzione, protegge il termostato da sfioramenti accidentali, bloccando il display. Per attivarla è necessario premere per 3 secondi il tasto .

Sul display verrà quindi visualizzata l'icona .

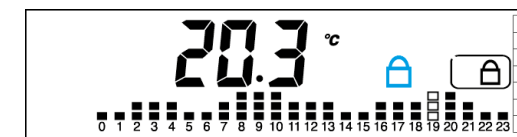

Per disattivarla, premere per 3 secondi il tasto .

**NOTA**

Per usare la funzione BLOCCO DISPLAY è necessario che il PIN impostato nel menu avanzato BLOCCO sia **000**.

**BLOCCO CRONOTERMOSTATO (con PIN)**

Questa funzionalità avanzata, serve a bloccare il cronotermostato. Per attivarla impostare un codice PIN di 3 cifre che sarà richiesto tutte le volte che si vorrà bloccare o sbloccare il cronotermostato.

Per impostare il PIN:

- Spegner il cronotermostato con il tasto
- Premere il tasto per 3 secondi, per accedere al MENU' AVANZATO
- Premere il tasto fino a visualizzare la schermata **000** che ci permetterà di inserire il codice PIN voluto



Agire quindi sui tasti o fino al raggiungimento del numero PIN desiderato e confermare con . È possibile ora uscire dal menu avanzato, premendo più volte il tasto , oppure premendo per 3 secondi il tasto . Alla riaccensione il crono mostrerà la schermata principale.

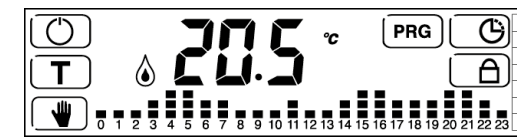

Per attivare il blocco cronotermostato con PIN, tenere premuto il tasto per 3 secondi. Apparirà la seguente schermata



Con il tasto oppure inserire il PIN precedentemente impostato nel menù avanzato e premere .

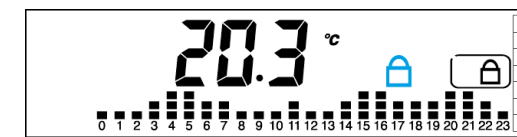

Per sbloccare il cronotermostato, tenere premuto il tasto per 3 secondi. Il display mostrerà la schermata **000**. Inserire il PIN e confermare con .

**ATTENZIONE**

Dopo 3 tentativi falliti non si potrà inserire alcun PIN per 20 secondi. La scritta **Err**, rimarrà fissa sul display.

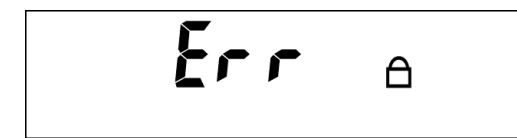

**NOTA**

Togliendo ed inserendo le batterie, il cronotermostato rimarrà comunque con il display bloccato. Nel caso si dimenticasse il PIN inserire il **codice di sblocco 513**. Una volta sbloccato, si consiglia di tornare nel menù avanzato per verificare e/o modificare il PIN personale precedentemente inserito.

**IMPOSTAZIONE TEMPERATURA**

Si utilizza per impostare i 3 livelli di temperatura (**BASSA-NOTTE-CONFORT**). Premere il tasto . Lampeggia il primo livello, impostare la temperatura **BASSA** utilizzando o .



Premere il tasto . Lampeggia il secondo livello, impostare la temperatura **NOTTE** utilizzando o .

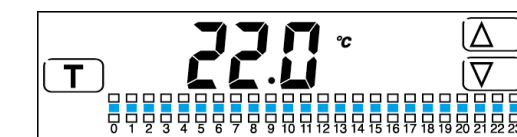

Premere il tasto . Lampeggia il terzo livello, impostare la temperatura **CONFORT** utilizzando o .

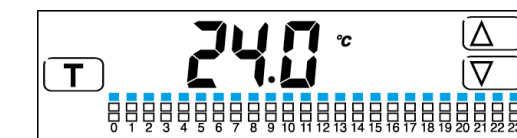

Premere per tornare alla schermata principale.

**NOTA**

Con l'impostazione ESTATE le sequenze di regolazione sono invertite.

**PROGRAMMAZIONE**

Premere per accedere al menù di programmazione.

**PROGRAMMAZIONE DEL GIORNO/I**

Lampeggia il giorno 1 (lunedì).

È possibile spostarsi premendo o .

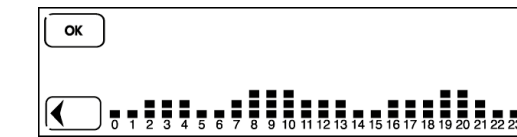

Selezionare il giorno/i desiderati (ad esempio 2, 3 e 4) con . I giorni selezionati saranno evidenziati con fondo nero.

Premere sul grafico per programmare le ore/temperature.

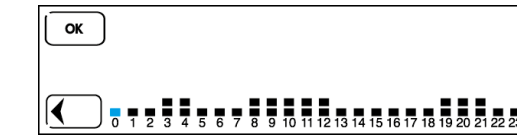

**PROGRAMMAZIONE DELLA TEMPERATURA NELLE 24 ORE**

Sul grafico ore/temperatura lampeggia la fascia oraria 0.

Con o si seleziona il livello di temperatura.

Con si conferma passando alla fascia oraria successiva.

Procedere allo stesso modo per tutte le fasce orarie.

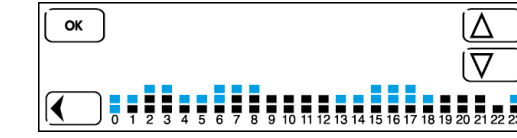

**NOTA**

Con il tasto si torna indietro all'impostazione precedente. Premuto per 3 sec, permette di uscire dalla programmazione, salvando le operazioni confermate fino a quel momento con . Verranno visualizzati solo i giorni rimanenti. Si potrà procedere con la programmazione dei giorni rimanenti, ripetendo la procedura descritta oppure uscire dal menù con il tasto .

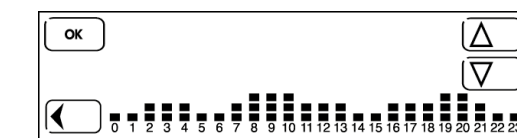

Il display mostrerà la schermata principale.

**NOTA**

- In qualsiasi momento, premendo per 3 sec. si potrà uscire dalla programmazione tornando alla schermata principale. Tutti i parametri confermati fino a quel momento con il tasto , saranno memorizzati.
- Volendo consultare le programmazioni di ogni giorno, dalla schermata principale premere il tasto e scorrere con le frecce, i numeri/giorni da 1 a 7. Ogni giorno mostrerà il proprio grafico programmato.

## FUNZIONE COPIA

Premere **PRG** per accedere al menù di programmazione.

Lampeggia il giorno 1 (Lunedì). È possibile spostarsi premendo ▲ o ▼.

Se per esempio si vuole copiare il programma del giorno 2, anche nei giorni 3 e 4, selezionarli con il tasto **OK** , facendo attenzione a selezionare per primo il giorno da copiare, ovvero il giorno 2.

I giorni selezionati saranno evidenziati tramite sfondo nero.

Premere quindi il grafico ore/temperatura.

La prima ora del grafico lampeggia.

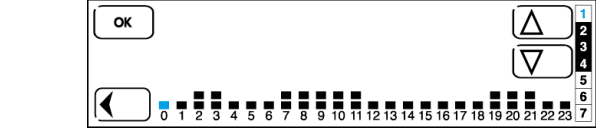

A questo punto premere il tasto ◀ per 3 secondi.

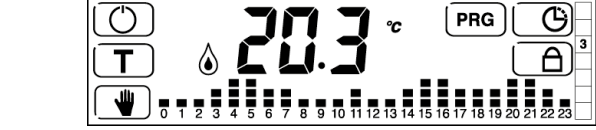

## MANUALE TEMPORIZZATO (funzione vacanza)

Questa funzione serve a mantenere una temperatura, per un periodo di tempo, impostato dall'utente.

Terminato il tempo, il dispositivo tornerà nella schermata principale.

Partendo dalla schermata principale



premere per 3 secondi il tasto ☰.



Con i tasti ▲ o ▼ impostare l'ora in cui questa funzione terminerà. Confermare con il tasto **OK** e passare ad impostare i minuti allo stesso modo. Successivamente si dovranno impostare (con la stessa procedura)



Confermando con **OK** si potrà impostare la temperatura voluta, utilizzando i tasti ▲ o ▼.



Impostata la temperatura e confermato con OK il cronotermostato avvia la funzione manuale temporizzato (il display sul lato a destra mostra una sequenza circolare)

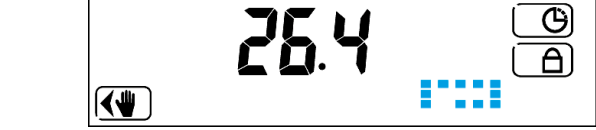

### NOTA

Il display, quando la funzione è attiva, mostra la temperatura misurata e non quella impostata. Per vedere o modificare il tempo impostato, è necessario premere il tasto ⏸. Procedere quindi con il tasto **OK** fino a raggiungere la schermata con il valore da modificare.

Modificare con i tasti ▲ o ▼ e confermare sempre con **OK** , fino ad uscire nuovamente dal menù.

Per disattivare la funzione in corso, premere il tasto ☰.

Si tornerà a visualizzare la schermata principale.

## FUNZIONE PARTY

Con questa funzione è possibile modificare temporaneamente le temperature impostate.

Partendo dalla schermata principale, premere **PRG** per 3 secondi

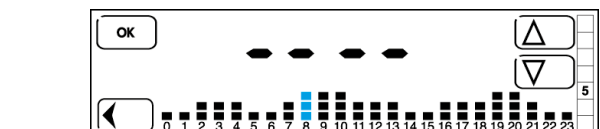

Il display mostra il grafico del giorno corrente, con la fascia oraria attuale, lampeggiante (esempio ore 8).

Con ▲ o ▼ è possibile modificare la temperatura.

Confermando con **OK** ci si sposta a destra verso le altre ore del giorno mentre, usando il tasto ◀ si può tornare indietro al valore precedente.

Terminata la modifica, per attivare il programma sarà sufficiente non toccare più alcun tasto.

Dopo qualche istante partirà la funzione, indicata sul display, da un movimento sequenziale circolare.

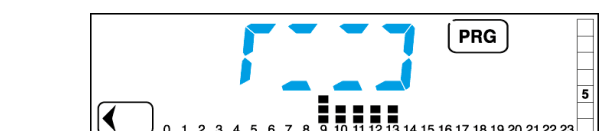

Saranno visualizzate solamente le fasce orarie modificate sul display.

### NOTA

La modifica effettuata sarà attiva per il tempo impostato (max 24 ore), per poi tornare nuovamente alla programmazione originale. Terminata la funzione, il display mostrerà la schermata principale. In qualsiasi momento, è possibile uscire, con il tasto ◀, mentre per visualizzare o modificare il grafico sarà sufficiente premere **PRG** e ripetere la procedura di modifica.

## MANUALE TEMPORIZZATO (funzione vacanza)

## TASTO OFF - ANTIGELO

La funzione antigelo è attiva quando il cronotermostato è impostato su INVERNO ed è spento.

Serve a proteggere l'impianto dalle basse temperature.

Al raggiungimento della soglia impostata, la funzione verrà attivata ed il display mostrerà le icone ☰ ☾.

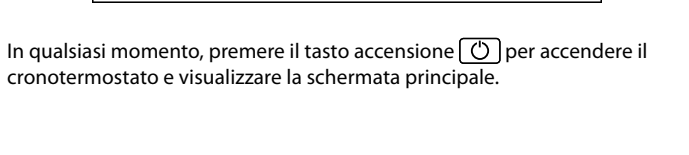

## MENÙ AVANZATO

Il menù avanzato è utile per personalizzare le impostazioni del cronotermostato.

- 1 - MODALITÀ ESTATE-INVERNO**
- 2 - FUNZIONE ANTIGELO**
- 3 - DIFFERENZIALE TERMICO**
- 4 - FUNZIONE ANTIGRIPPAGGIO POMPE**
- 5 - IMPOSTAZIONE ORA LEGALE**
- 6 - MODALITÀ BLOCCO CRONOTERMOSTATO (con PIN)**
- 7 - RESET**

Per entrare nel menù avanzato, partendo dalla schermata principale, premere il tasto ⏸ e spegnere il cronotermostato.

Tenere ora premuto per 3 secondi il tasto ⏸.

### 1 - MODALITÀ ESTATE-INVERNO

Il display mostra una delle seguenti schermate

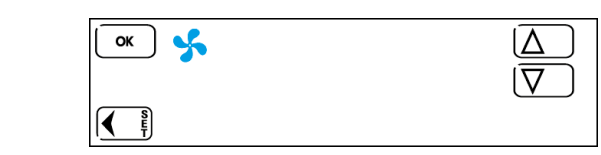

L'icona ☾ indica la modalità inverno (riscaldamento) mentre l'icona ☀ indica la modalità estate (raffrescamento).

È possibile impostare la modalità desiderata usando i tasti ▲ o ▼.

Confermare con **OK** per procedere al menù successivo.

Per uscire invece dal menù, premere il tasto ⏸ oppure il tasto **OK** , tante volte fino a visualizzare la schermata OFF.

## MANUALE TEMPORIZZATO (funzione vacanza)

Dopo aver impostato la modalità Estate o Inverno, premendo **OK** verrà visualizzata la schermata riferita alla funzione antigelo.

Con i tasti ▲ o ▼ è possibile impostare il valore desiderato, compreso tra 2°C e 8°C.

Confermando con il tasto **OK** si passerà al menù successivo.



Per tornare al menù precedente, premere ◀ mentre per uscire dal menù avanzato, tenere premuto il tasto ⏸ per 3 secondi, oppure il tasto **OK** tante volte, fino a visualizzare la schermata OFF.

## MANUALE TEMPORIZZATO (funzione vacanza)

## 3 - DIFFERENZIALE TERMICO

Dopo aver confermato con il tasto **OK** il valore di antigelo desiderato, verrà visualizzata la seguente schermata.



Il differenziale termico serve per regolare il termostato a seconda della tipologia di impianto da comandare.

Con i tasti ▲ o ▼ è possibile impostare il valore del differenziale termico desiderato, compreso tra 0.1 e 0.9.

Confermando con il tasto **OK** , si passerà al menù successivo.

Per tornare al menù precedente, premere ◀ mentre per uscire dal menù avanzato, tenere premuto il tasto ⏸ per 3 secondi, oppure il tasto **OK** ripetutamente, fino a visualizzare la schermata OFF.

## MANUALE TEMPORIZZATO (funzione vacanza)

## 4 - FUNZIONE ANTIGRIPPAGGIO POMPE

Dopo aver programmato il differenziale termico, premendo **OK** verrà visualizzata la seguente schermata

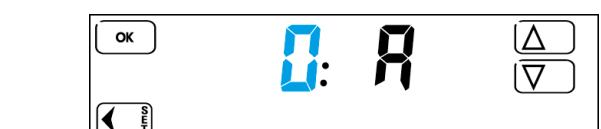

**(funzione Antigrippaggio spenta)**

L'antigrippaggio pompe è una funzione che gestirà il termostato come un temporizzatore pausa-lavoro. Impostando infatti un valore compreso tra 1 e 99 ORE, il termostato chiuderà il contatto del relè per 30 secondi, ogni volta che è trascorso il valore (tempo) impostato.

Esempio:



Impostando con i tasti ▲ o ▼ il valore 48 (48 ore = 2 giorni) e confermando con **OK** , il termostato, ogni 2 giorni, chiuderà il contatto del relè per 30 secondi.

Abilitata la funzione nel menù, la partenza del conteggio inizierà dopo l'ultimo spegnimento del relè.

Per tornare al menù precedente, premere ◀ mentre per uscire dal menù avanzato, tenere premuto il tasto ⏸ per 3 secondi, oppure il tasto **OK** tante volte, fino a visualizzare la schermata OFF.

### 5 - IMPOSTAZIONE ORA LEGALE

Questa funzione permette di impostare il cronotermostato in modo che:

- il cambio dell'ora legale avvenga in modo automatico (dat1)

- il cambio dell'ora legale non avvenga in modo automatico (dat0)

- si decida se, ad esempio, il giorno "1" sia Lunedì o Domenica (dat2)

## MANUALE TEMPORIZZATO (funzione vacanza)



Confermando con **OK** , il cronotermostato effettuerà il cambio automatico dell'ora legale.

Con i tasti ▲ o ▼ è possibile modificare questo valore in 0 (zero) in modo che la commutazione dell'ora legale non avvenga in automatico ma si effettui manualmente.



Agendo invece sui tasti ▲ o ▼ ed impostando il valore 2, si potrà inserire manualmente (tramite il tasto ORA e DATA) il giorno della settimana.



Premere **OK** per confermare e procedere con il prossimo menù. Successivamente, uscire dal menù avanzato e procedere con la modifica del giorno 1 in questo modo: premere ⏸ per 3 secondi (il display mostrerà OFF). Premere ⏻ per accendere il cronotermostato. Premere ora il tasto ⏸ , verranno visualizzate ore e minuti, successivamente, la barra della settimana.



Usare i tasti ▲ o ▼ per selezionare il giorno corretto. Ad esempio: se oggi è Mercoledì e si vuole impostare Domenica come giorno 1 (inizio settimana), selezionare 4 sul display e confermare con **OK** .

**NOTA**

Solo una delle tre opzioni può essere selezionata, quindi, se selezionato 1 o 0, di default il primo giorno della settimana sarà Lunedì. Se selezionato 2, si potrà impostare il giorno, ma il cambio dell'ora legale non avverrà in automatico.

## MANUALE TEMPORIZZATO (funzione vacanza)

## 6 - MODALITÀ BLOCCO (con PIN)

Attraverso questo menù, è possibile impostare il prodotto in modo da poter abilitare la funzione BLOCCO mediante codice numerico, evitando così manomissioni.

Nel menù avanzato, premere il tasto **OK** fino a visualizzare la seguente schermata:

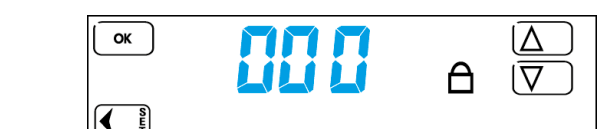

Per impostare il blocco semplice del solo display, si dovrà impostare con i tasti ▲ o ▼ il PIN 000, mentre per bloccare con codice numerico il cronotermostato (evitando così manomissioni) si dovrà impostare un numero PIN compreso tra 001 e 999.

Fatto questo, ogni qualvolta si vorrà attivare il blocco del display, nella schermata principale si dovrà premere per 3 secondi il tasto 🔒 mentre, per attivare il blocco manomissione, si dovrà premere per 3 secondi il tasto 🔒 , inserire il PIN precedentemente impostato, e confermare con **OK** .

Si dovrà ripetere la stessa procedura, anche per la fase di sblocco.

**NOTA**

Nel caso si dimenticasse il PIN, inserire **il codice di sblocco 513**. Una volta sbloccato, si consiglia di tornare nel menù avanzato per verificare e/o modificare, il PIN personale precedentemente inserito.

### 7 - RESET

Serve per ripristinare tutte le impostazioni di fabbrica.

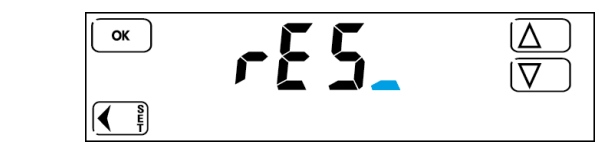

Con i tasti ▲ o ▼ impostare **RES** :



Confermando con **OK** il cronotermostato si spegnerà completamente e si riaccenderà mostrando prima la versione del software e poi la schermata principale.

Il prodotto sarà quindi ripristinato con le impostazioni di fabbrica.

## MANUALE TEMPORIZZATO (funzione vacanza)

## MANUALE TEMPORIZZATO (funzione vacanza)

## MANUALE TEMPORIZZATO (funzione vacanza)

## MANUALE TEMPORIZZATO (funzione vacanza)

## CALIBRAZIONE

Il cronotermostato viene fornito già tarato dalla fabbrica.

Volendo modificare il valore di temperatura misurato e visualizzato sul display, occorre procedere come segue.

Partendo dalla schermata principale premere per 4 secondi il tasto (OFF), comparirà la schermata **AL** e successivamente

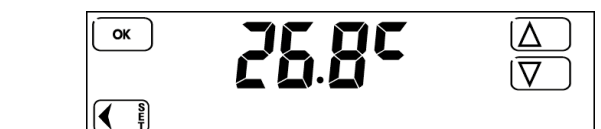

Con i tasti ▲ o ▼ impostare il valore desiderato e poi con il tasto **OK** confermare la modifica ed uscire dalla calibrazione.

Se non si tocca alcun tasto, dopo qualche secondo, il prodotto uscirà da solo dal menù, presentando nuovamente la schermata principale.

Volendo invece ripristinare le impostazioni di fabbrica, entrare nel menù avanzato e resettare il cronotermostato.

## MANUALE TEMPORIZZATO (funzione vacanza)

## MANUALE TEMPORIZZATO (funzione vacanza)

## MANUALE TEMPORIZZATO (funzione vacanza)

## MANUALE TEMPORIZZATO (funzione vacanza)

## MANUALE TEMPORIZZATO (funzione vacanza)

## MANUALE TEMPORIZZATO (funzione vacanza)

## MANUALE TEMPORIZZATO (funzione vacanza)

## MANUALE TEMPORIZZATO (funzione vacanza)

## MANUALE TEMPORIZZATO (funzione vacanza)

## MANUALE TEMPORIZZATO (funzione vacanza)

## MANUALE TEMPORIZZATO (funzione vacanza)

## MANUALE TEMPORIZZATO (funzione vacanza)

## MANUALE TEMPORIZZATO (funzione vacanza)

## MANUALE TEMPORIZZATO (funzione vacanza)

## MANUALE TEMPORIZZATO (funzione vacanza)

## MANUALE TEMPORIZZATO (funzione vacanza)

## MANUALE TEMPORIZZATO (funzione vacanza)

## MANUALE TEMPORIZZATO (funzione vacanza)

## MANUALE TEMPORIZZATO (funzione vacanza)

## MANUALE TEMPORIZZATO (funzione vacanza)

## MANUALE TEMPORIZZATO (funzione vacanza)

## MANUALE TEMPORIZZATO (funzione vacanza)

## MANUALE TEMPORIZZATO (funzione vacanza)

IB1C71FIT - 07/19 - Finder S.p.A. con unico socio - 10040 ALMESE (TO) - ITALY